

**โปรเจ็กเตอร์ Dell 1550/1650**

**คู่มือผู้ใช้**



# หมายเหตุ, ข้อควรระวัง และคำเตือน



**หมายเหตุ:** หมายเหตุ ระบุถึงข้อมูลที่สำคัญที่จะช่วยให้คุณใช้งานโปรเจกเตอร์ของคุณได้ดีขึ้น



**ข้อควรระวัง:** ข้อควรระวัง ระบุถึงความเสี่ยงที่อาจเกิดขึ้นได้ต่อฮาร์ดแวร์ หรือการสูญเสียข้อมูล ถ้าไม่ปฏิบัติตามขั้นตอน



**คำเตือน:** คำเตือน ระบุถึงโอกาสที่อาจเกิดความเสียหายต่อทรัพย์สิน การบาดเจ็บต่อร่างกาย หรือการเสียชีวิต

---

ข้อมูลในเอกสารนี้อาจเปลี่ยนแปลงได้โดยไม่ต้องแจ้งให้ทราบล่วงหน้า  
© 2016 Dell Inc. สงวนลิขสิทธิ์

ห้ามทำซ้ำส่วนหนึ่งส่วนใดหรือทั้งหมดของเอกสารนี้โดยไม่ได้รับอนุญาตเป็นลายลักษณ์อักษรจาก Dell Inc. โดยเด็ดขาด

เครื่องหมายการค้าที่ใช้ในเอกสารนี้: Dell และโลโก้ DELL เป็นเครื่องหมายการค้าของ Dell Inc.; DLP และโลโก้ DLP เป็นเครื่องหมายการค้าของ TEXAS INSTRUMENTS INCORPORATED; Microsoft และ Windows เป็นเครื่องหมายการค้าหรือเครื่องหมายการค้าจดทะเบียนของ Microsoft Corporation ในประเทศสหรัฐอเมริกาและ/หรือประเทศอื่น ๆ

อาจมีการใช้เครื่องหมายการค้า และชื่อทางการค้าอื่นในเอกสารฉบับนี้เพื่ออ้างถึงรายการและผลิตภัณฑ์ที่เป็นของบริษัทเหล่านั้น Dell Inc. ขอประกาศว่าเราไม่มีความสนใจในเครื่องหมายการค้าหรือชื่อทางการค้าอื่นนอกเหนือจากของบริษัทเอง

รุ่น: โปรเจกเตอร์ Dell 1550/1650

มิถุนายน 2016 ฉบับแก้ไข A00

# สารบัญ

|          |  |           |
|----------|--|-----------|
| <b>1</b> | <b>เกี่ยวกับโปรเจ็กเตอร์ Dell ของคุณ</b> | <b>4</b>  |
|          | สิ่งที่มีอยู่ในกล่องโปรเจ็กเตอร์         | 4         |
|          | มุมมองด้านบนและด้านล่างของโปรเจ็กเตอร์   | 5         |
|          | การเชื่อมต่อโปรเจ็กเตอร์                 | 6         |
|          | การใช้รีโมทคอนโทรล                       | 8         |
| <b>2</b> | <b>การปรับภาพที่ฉาย</b>                  | <b>12</b> |
|          | การปรับภาพที่ขยาย                        | 12        |
|          | การปรับโฟกัสของโปรเจ็กเตอร์              | 13        |
|          | การปรับขนาดภาพที่ฉาย                     | 14        |
| <b>3</b> | <b>การแก้ไขปัญหา</b>                     | <b>19</b> |
|          | เคล็ดลับการแก้ไขปัญหา                    | 19        |
|          | สัญญาณแนะนำ                              | 23        |
| <b>4</b> | <b>การบำรุงรักษา</b>                     | <b>24</b> |
|          | การเปลี่ยนหลอด                           | 24        |
|          | การใส่แบตเตอรี่รีโมทคอนโทรล              | 26        |
| <b>5</b> | <b>ข้อมูลจำเพาะ</b>                      | <b>27</b> |
| <b>6</b> | <b>ข้อมูลเพิ่มเติม</b>                   | <b>31</b> |
| <b>7</b> | <b>การติดต่อ Dell</b>                    | <b>32</b> |

# 1

## เกี่ยวกับโปรเจ็กเตอร์ Dell ของคุณ

โปรเจ็กเตอร์ของคุณมาพร้อมกับรายการที่แสดงด้านล่าง ตรวจสอบให้แน่ใจว่าคุณมีรายการครบทุกอย่าง และติดต่อ Dell ถ้ามีรายการใดหายไป

### สิ่งที่มีอยู่ในกล่องโปรเจ็กเตอร์

#### รายการในกล่องบรรจุ

สายเคเบิลพาวเวอร์

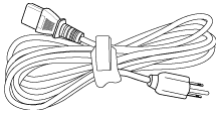

สายเคเบิล VGA (VGA เป็น VGA)

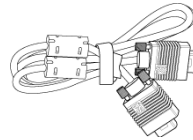

รีโมทคอนโทรล



แบตเตอรี่ AAA (2)



แผ่น CD คู่มือผู้ใช้ และเอกสาร

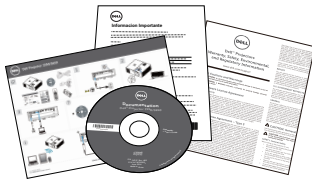

## มุมมองด้านบนและด้านล่างของโปรเจ็กเตอร์

มุมมองด้านบน

มุมมองด้านล่าง

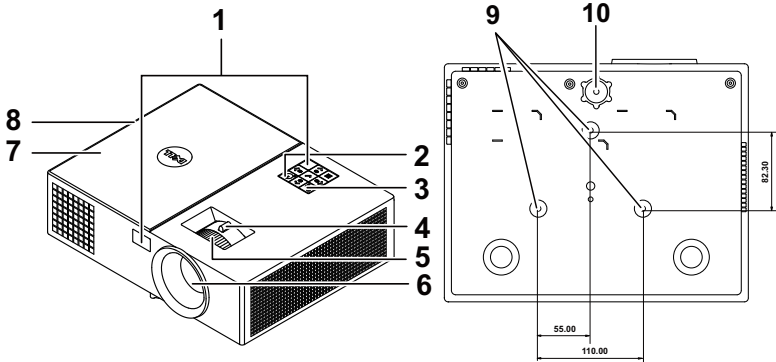

1 ตัวรับสัญญาณ IR

2 ปุ่มเพาเวอร์

3 ตัวออกสถานะ

4 แท็บชুম

5 แหวนไฟกั๊ส

6 เลนส์

7 ฝาปิดหลอด

8 ลำโพง 10 วัตต์

9 รูยึดสำหรับยึดเพดาน

10 ล้อปรับความเอียง



หมายเหตุ: รุกกรู M3 แหวนเพดานความลึก 6.5 มม. แรงบิดที่แนะนำ <math>< 15 \text{ kgf-cm}</math>.

## การเชื่อมต่อโปรเจ็กเตอร์

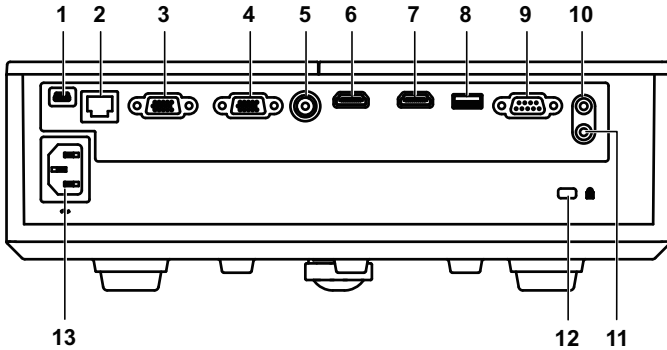

|   |   |    |                                |
|---|---|----|--------------------------------|
| 1 | ขั้วต่อมินิ USB (มินิ ชนิด B) สำหรับ<br>การอัปเดตเฟิร์มแวร์ | 8  | ขั้วต่อ + 5V/1.8A DC ออก       |
| 2 | ขั้วต่อ RJ-45   | 9  | ขั้วต่อ RS232                  |
| 3 | ขั้วต่ออินพุต VGA   | 10 | ขั้วต่ออินพุตเสียง             |
| 4 | ขั้วต่อเอาต์พุต VGA (มอนิเตอร์รูป-<br>ทูล์)                 | 11 | ขั้วต่อเอาต์พุตเสียง           |
| 5 | ขั้วต่อคอมโพสิตวิดีโอ                                       | 12 | สล๊อตสายเคเบิลเพื่อความปลอดภัย |
| 6 | ขั้วต่อ HDMI-1  | 13 | ขั้วต่อสายเพาเวอร์             |
| 7 | ขั้วต่อ HDMI-2  |    |                                |

**⚠️ ข้อควรระวัง:** ก่อนที่คุณจะเริ่มกระบวนการใดๆ ในส่วนนี้ ให้ปฏิบัติตามขั้นตอนเพื่อความปลอดภัย ตามที่อธิบายไว้ใน หน้า 7

### △ ข้อควรระวัง: ขั้นตอนเพื่อความปลอดภัย

- 1 อย่าใช้โปรเจ็กเตอร์ใกล้เครื่องใช้อื่นที่สร้างความร้อนปริมาณสูง
- 2 อย่าใช้โปรเจ็กเตอร์ในบริเวณที่มีปริมาณฝุ่นมากเกินไป ฝุ่นอาจทำให้ระบบทำงานล้มเหลว และโปรเจ็กเตอร์จะปิดเครื่องโดยอัตโนมัติ
- 3 ตรวจสอบให้แน่ใจว่าโปรเจ็กเตอร์ติดตั้งในบริเวณที่มีการระบายอากาศเป็นอย่างดี
- 4 อย่าขวางช่องทางระบายอากาศ และช่องเปิดต่างๆ บนโปรเจ็กเตอร์
- 5 ตรวจสอบให้แน่ใจว่าโปรเจ็กเตอร์ทำงานระหว่างช่วงอุณหภูมิห้อง (5 °C ถึง 40 °C)
- 6 อย่าพยายามสัมผัสช่องระบายอากาศออก เนื่องจากช่องนี้อาจร้อนขึ้นมากหลังจากที่เปิดโปรเจ็กเตอร์ หรือทันทีหลังจากที่ปิดเครื่อง
- 7 อย่ามองเข้าไปในเลนส์ในขณะที่โปรเจ็กเตอร์เปิดอยู่ เนื่องจากอาจทำให้ตาของคุณบาดเจ็บได้
- 8 อย่าวางวัตถุใดๆ ใกล้ หรือวางไว้ข้างหน้าโปรเจ็กเตอร์ หรือคกลมเลนส์ในขณะที่โปรเจ็กเตอร์เปิดอยู่ เนื่องจากความร้อนอาจทำให้วัตถุนั้นหลอมละลาย หรือไหม้ได้
- 9 อย่าใช้แอลกอฮอล์เพื่อเช็ดเลนส์
- 10 อย่ามองเข้าไปที่ลำแสง RG2



- 11 เหมือนกับแหล่งกำเนิดแสงที่สว่างมาก ๆ อย่ามองเข้าไปที่ลำแสง RG2 IEC 62471-5:2015





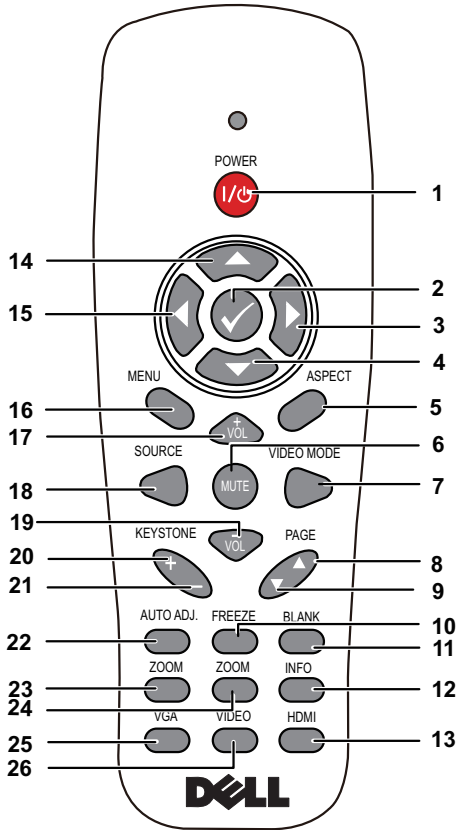

#### หมายเหตุ:

- อย่าพยายามยึดโปรเจ็กเตอร์บนเพดานด้วยตัวคุณเอง ควรทำการติดตั้งโดยช่างเทคนิคที่มีความเชี่ยวชาญ
- ชุดยึดเพดานโปรเจ็กเตอร์ที่แนะนำ (หมายเลขผลิตภัณฑ์: C3505) สำหรับข้อมูลเพิ่มเติม ดูเว็บไซต์สนับสนุนของ Dell ที่ [dell.com/support](http://dell.com/support)
- สำหรับข้อมูลเพิ่มเติม ดู ข้อความเพื่อความปลอดภัย ที่ส่งมอบมาพร้อมกับโปรเจ็กเตอร์ของคุณ
- โปรเจ็กเตอร์ 1550/1650 สามารถใช้ได้เฉพาะในอาคารเท่านั้น

## การใช้รีโมทคอนโทรล



|   |  |  |
|---|--|--|
| 1 | เพาเวอร์  | เปิดหรือปิดโปรเจ็กเตอร์                                  |
| 2 | ป้อน      | กดเพื่อยืนยันการเลือก                                    |
| 3 | ขวา       | กดเพื่อเคลื่อนที่ภายในรายการของเมนูที่แสดงบนหน้าจอ (OSD) |
| 4 | ลง        | กดเพื่อเคลื่อนที่ภายในรายการของเมนูที่แสดงบนหน้าจอ (OSD) |
| 5 | อัตราส่วนภาพ   | กดเพื่อเปลี่ยนอัตราส่วนภาพของภาพที่แสดง                  |
| 6 | ปิดเสียง  | กดเพื่อปิดเสียง หรือเลิกปิดเสียงลำโพงโปรเจ็กเตอร์        |



|    |   |   |
|----|---|---|
| 7  | โหมดวิดีโอ  | โปรเจ็กเตอร์มีการกำหนดค่าล่วงหน้าที่เหมาะสมที่สุดสำหรับการแสดงผลข้อมูล (สไลด์การนำเสนอ) หรือวิดีโอ (ภาพยนตร์, เกม, ฯลฯ)<br><br>กดปุ่ม <b>โหมดวิดีโอ</b> เพื่อสลับระหว่าง <b>โหมดการนำเสนอ, โหมดสว่าง, โหมดภาพยนตร์, sRGB</b> หรือ <b>โหมดกำหนดเอง</b><br><br>การกดปุ่ม <b>โหมดวิดีโอ</b> ครั้งแรก จะแสดงโหมดที่แสดงอยู่ในปัจจุบัน การกดปุ่ม <b>โหมดวิดีโอ</b> อีกครั้ง จะสลับระหว่างโหมดต่างๆ |
| 8  | เลื่อนหน้าขึ้น ▲  | กดเพื่อเลื่อนไปยังหน้าก่อนหน้า<br><br> <b>หมายเหตุ:</b> สายเคเบิลมินิ USB ต้องเชื่อมต่ออยู่ ถ้าคุณต้องการใช้คุณสมบัติ เลื่อนหน้าขึ้น   |
| 9  | เลื่อนหน้าลง ▼  | กดเพื่อเลื่อนไปยังหน้าถัดไป<br><br> <b>หมายเหตุ:</b> สายเคเบิลมินิ USB ต้องเชื่อมต่ออยู่ ถ้าคุณต้องการใช้คุณสมบัติ เลื่อนหน้าลง  |
| 10 | ค้าง  | กดเพื่อหยุดภาพบนหน้าจอชั่วคราว, จากนั้นกด "ค้าง" อีกครั้งเพื่อยกเลิกการหยุดภาพ  |
| 11 | หน้าจอว่างเปล่า   | กดเพื่อซ่อน/เลิกซ่อนภาพ   |
| 12 | ข้อมูล  | กดเพื่อให้ข้อมูลความละเอียดปกติของโปรเจ็กเตอร์  |
| 13 | HDMI  | กดเพื่อเลือกแหล่งสัญญาณ HDMI  |
| 14 | ขึ้น               | กดเพื่อเคลื่อนที่ภายในรายการของเมนูที่แสดงบนหน้าจอ (OSD)  |
| 15 | ซ้าย              | กดเพื่อเคลื่อนที่ภายในรายการของเมนูที่แสดงบนหน้าจอ (OSD)  |
| 16 | เมนู  | กดเพื่อเปิดทำงาน OSD  |
| 17 | เพิ่มระดับเสียง  | กดเพื่อเพิ่มระดับเสียง  |
| 18 | สัญญาณ  | กดเพื่อสลับระหว่างสัญญาณ อนาล็อก RGB, คอมโพสิต, คอมโพเนนต์ (YPbPr, ผ่าน VGA) , HDMI 1 และ HDMI 2  |
| 19 | ลดระดับเสียง     | กดเพื่อลดระดับเสียง   |
| 20 | การปรับแก้ภาพบิดเบี้ยว +  | กดเพื่อปรับความผิดเพี้ยนของภาพที่เกิดจากการเอียงโปรเจ็กเตอร์ (+/-40 องศา)   |
| 21 | การปรับแก้ภาพบิดเบี้ยว -  | กดเพื่อปรับความผิดเพี้ยนของภาพที่เกิดจากการเอียงโปรเจ็กเตอร์ (+/-40 องศา)   |

|    |                 |  |
|----|-----------------|--|
| 22 | ปรับอัตราโน้มนำ | กดเพื่อซิงโครไนซ์โปรเจกเตอร์กับแหล่งสัญญาณ<br>อินพุต ปรับอัตราโน้มนำไม่ทำงานถ้า OSD แสดงอยู่ |
| 23 | ซูม +           | กดเพื่อเพิ่มขนาดภาพ  |
| 24 | ซูม -           | กดเพื่อลดขนาดภาพ   |
| 25 | VGA             | กดเพื่อเลือกสัญญาณ VGA   |
| 26 | วีดีโอ          | กดเพื่อเลือกสัญญาณคอมพิวเตอร์วีดีโอ  |

## ช่วงการทำงานของรีโมทคอนโทรล

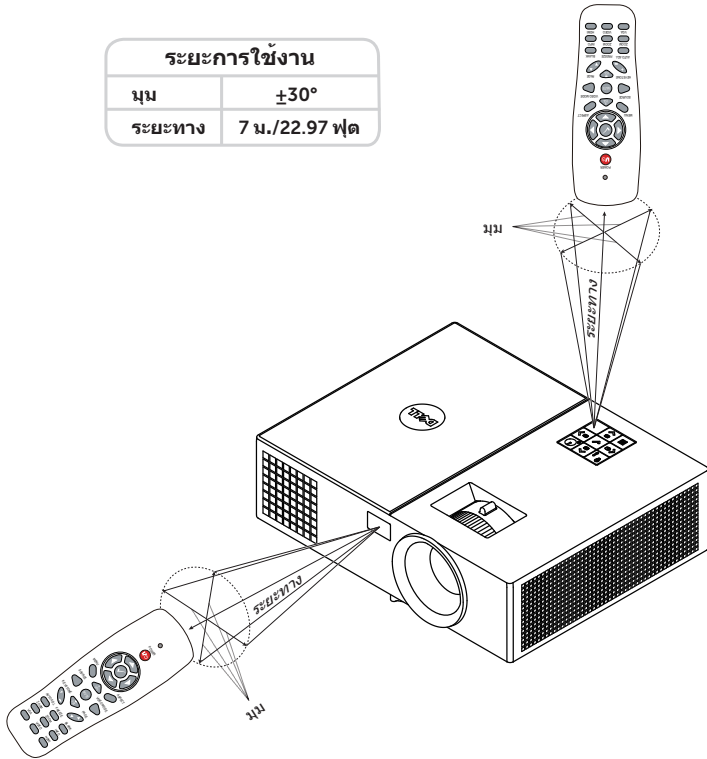

**หมายเหตุ:** ระยะการทำงานที่แท้จริงอาจแตกต่างจากแผนภูมิเล็กน้อย นอกจากนี้ แบตเตอรี่ที่อ่อนจะทำให้รีโมทคอนโทรลสั่งการโปรเจ็กเตอร์ได้อย่างไม่เหมาะสม

# 2

## การปรับภาพที่ฉาย

### การปรับภาพที่ขยาย

#### การเพิ่มความสูงโปรเจ็กเตอร์

1 ยกโปรเจ็กเตอร์ให้สูงขึ้นไปยังมุมการแสดงผลที่ต้องการ และใช้ล้อปรับความเอียงด้านหน้าเพื่อปรับมุมการแสดงผลอย่างละเอียด

#### การลดความสูงโปรเจ็กเตอร์

1 ลดระดับโปรเจ็กเตอร์ให้ต่ำลง และใช้ล้อปรับความเอียงด้านหน้าเพื่อปรับมุมการแสดงผลอย่างละเอียด

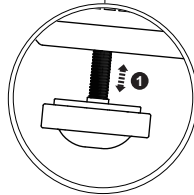
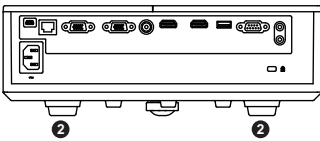
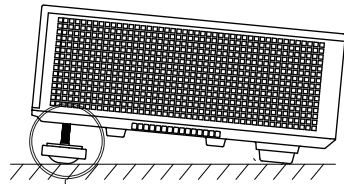
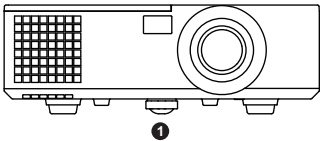

1 ล้อปรับความเอียงด้านหน้า  
(มุมของการเอียง: 0 ถึง 5 องศา)

2 ขาข้างใต้เครื่อง

## การปรับโฟกัสของโปรเจ็กเตอร์

1 หมุนแหวนโฟกัสจนกระทั่งภาพชัด โปรเจ็กเตอร์โฟกัสได้ที่ระยะทางระหว่าง 3.94 ฟุต ถึง 32.81 ฟุต (1.2 ม. ถึง 10 ม.)

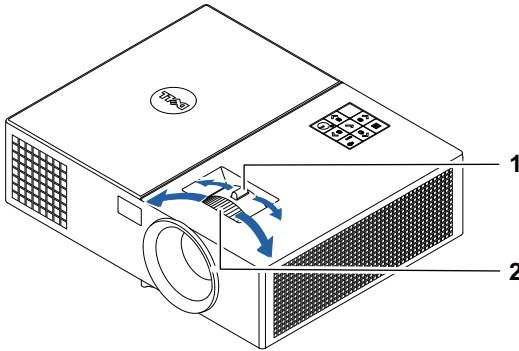

---

1 แท้บคุม

---

2 แหวนโฟกัส

---

# การปรับขนาดภาพที่ฉาย

## 1550

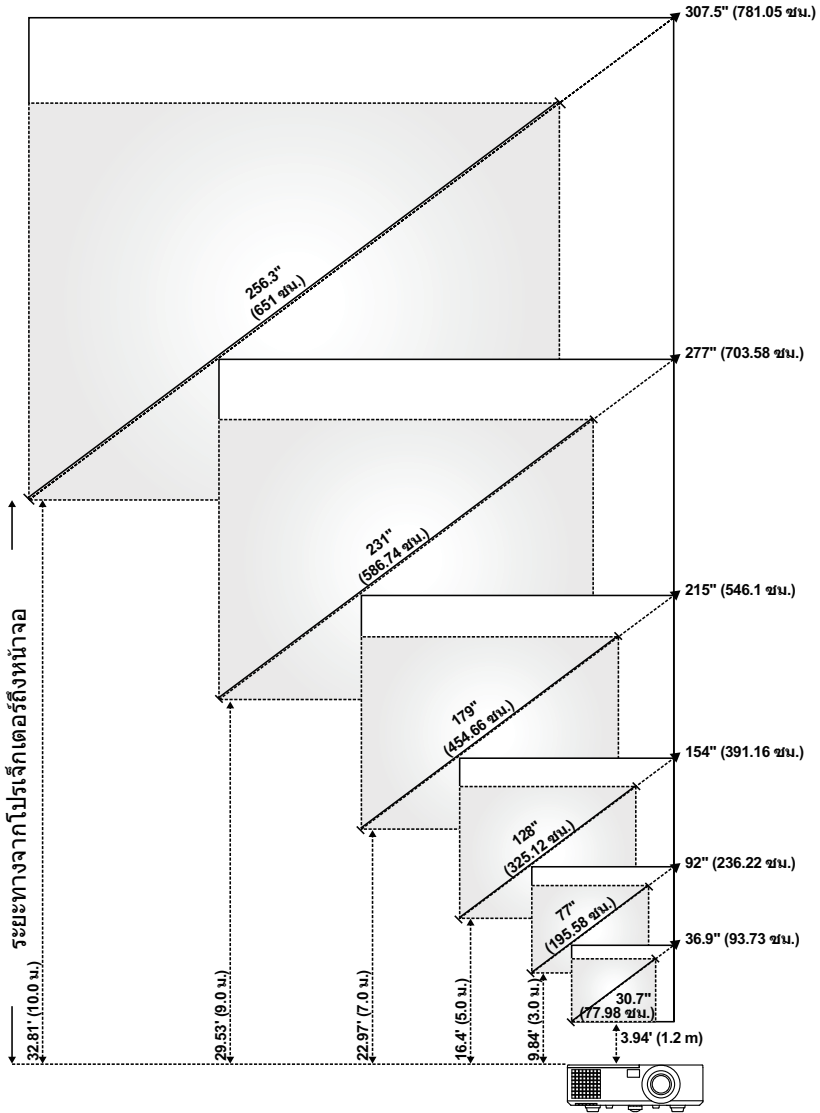

# 1650

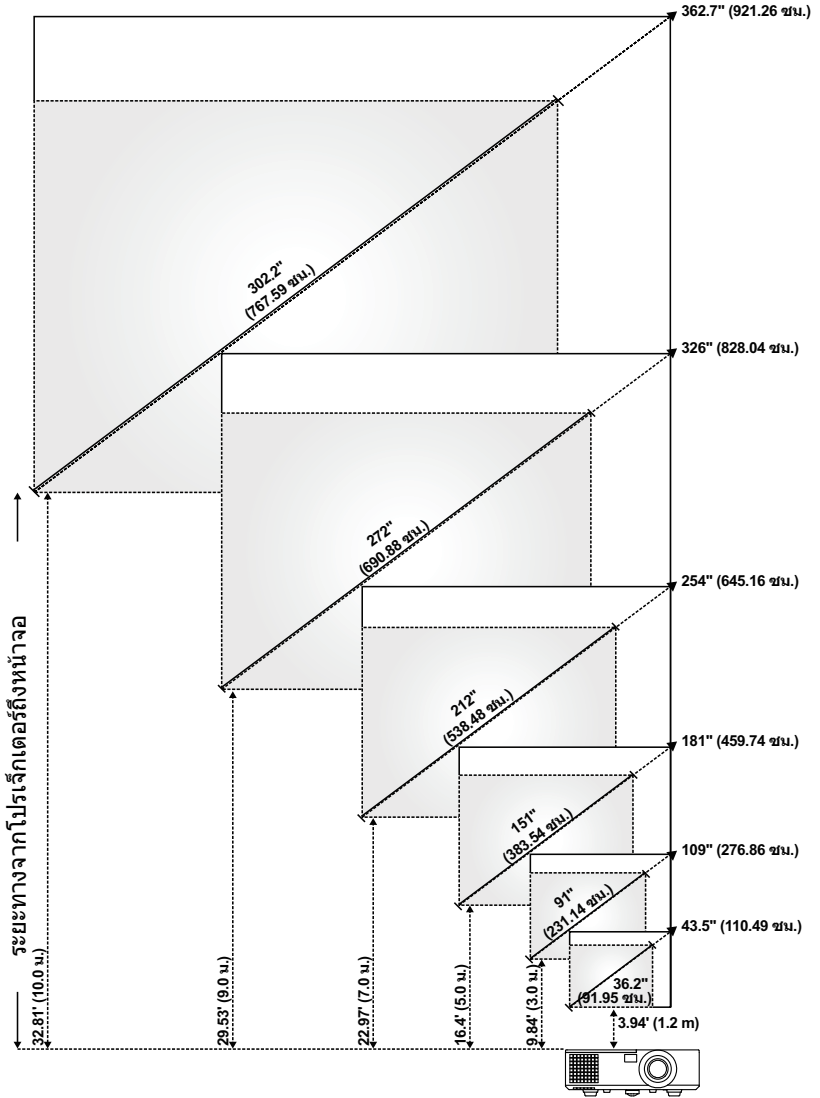

## การปรับรูปทรงภาพที่ฉาย

**1550**

| ระยะทาง<br>การฉาย (ม.)<br>[A] | ซูมต่ำสุด                        |                           |                      |   |   |
|-------------------------------|----------------------------------|---------------------------|----------------------|---|---|
|                               | ขนาดภาพ                          |                           |                      | ฐานโปรเจคเตอร์ถึง<br>ส่วนบนของภาพ<br>(ซม.)<br>[C] | ฐานโปรเจคเตอร์ถึง<br>ส่วนล่างของภาพ<br>(ซม.)<br>[D] |
|                               | เส้นทแยงมุม<br>(นิ้ว/ซม.)<br>[B] | ความกว้าง<br>(ซม.)<br>[W] | ความสูง (ซม.)<br>[H] |   |   |
| 1.2                           | 30.7"/ 77.98 ซม.                 | 63                        | 47                   | 54  | 7   |
| 3                             | 77"/ 195.58 ซม.                  | 156                       | 117                  | 135   | 18  |
| 5                             | 128"/ 325.12 ซม.                 | 260                       | 195                  | 225   | 30  |
| 7                             | 179"/ 454.66 ซม.                 | 365                       | 273                  | 314   | 41  |
| 9                             | 231"/ 586.74 ซม.                 | 469                       | 352                  | 404   | 52  |
| 10                            | 256.3"/ 651 ซม.                  | 521                       | 391                  | 449   | 58  |

| ระยะทาง<br>การฉาย (ม.)<br>[A] | ซูมสูงสุด                        |                           |                      |   |   |
|-------------------------------|----------------------------------|---------------------------|----------------------|---|---|
|                               | ขนาดภาพ                          |                           |                      | ฐานโปรเจคเตอร์ถึง<br>ส่วนบนของภาพ<br>(ซม.)<br>[C] | ฐานโปรเจคเตอร์ถึง<br>ส่วนล่างของภาพ<br>(ซม.)<br>[D] |
|                               | เส้นทแยงมุม<br>(นิ้ว/ซม.)<br>[B] | ความกว้าง<br>(ซม.)<br>[W] | ความสูง (ซม.)<br>[H] |   |   |
| 1.2                           | 36.9"/ 93.73 ซม.                 | 75                        | 56                   | 65  | 9   |
| 3                             | 92"/ 236.22 ซม.                  | 188                       | 141                  | 162   | 21  |
| 5                             | 154"/ 391.16 ซม.                 | 313                       | 234                  | 270   | 36  |
| 7                             | 215"/ 546.1 ซม.                  | 438                       | 328                  | 377   | 49  |
| 9                             | 277"/ 703.58 ซม.                 | 563                       | 422                  | 485   | 63  |
| 10                            | 307.5"/ 781.05 ซม.               | 625                       | 469                  | 539   | 70  |

\* กราฟนี้ใช้สำหรับใช้ในการอ้างอิงเท่านั้น

\* อัตราส่วนออฟเซต: 115±5%



**1650**

| ระยะทาง<br>การฉาย (ม.) | ซูมต่ำสุด                        |                           |                      |  |  |
|------------------------|----------------------------------|---------------------------|----------------------|--|--|
|                        | ขนาดภาพ                          |                           |                      | ฐานโปรเจคเตอร์ถึง<br>ส่วนบนของภาพ<br>(ซม.) | ฐานโปรเจคเตอร์ถึง<br>ส่วนล่างของภาพ<br>(ซม.) |
|                        | เส้นทแยงมุม<br>(นิ้ว/ซม.)<br>[B] | ความกว้าง<br>(ซม.)<br>[W] | ความสูง (ซม.)<br>[H] |  |  |
| 1.2                    | 36.2"/91.95 cm                   | 78                        | 49                   | 55   | 6  |
| 3                      | 91"/231.14 cm                    | 195                       | 122                  | 137  | 15   |
| 5                      | 151"/383.54 cm                   | 326                       | 203                  | 229  | 26   |
| 7                      | 212"/538.48 cm                   | 456                       | 285                  | 320  | 35   |
| 9                      | 272"/690.88 cm                   | 586                       | 366                  | 412  | 46   |
| 10                     | 302.2"/767.59 cm                 | 651                       | 407                  | 457  | 50   |

| ระยะทาง<br>การฉาย (ม.) | ซูมสูงสุด                        |                           |                      |  |  |
|------------------------|----------------------------------|---------------------------|----------------------|--|--|
|                        | ขนาดภาพ                          |                           |                      | ฐานโปรเจคเตอร์ถึง<br>ส่วนบนของภาพ<br>(ซม.) | ฐานโปรเจคเตอร์ถึง<br>ส่วนล่างของภาพ<br>(ซม.) |
|                        | เส้นทแยงมุม<br>(นิ้ว/ซม.)<br>[B] | ความกว้าง<br>(ซม.)<br>[W] | ความสูง (ซม.)<br>[H] |  |  |
| 1.2                    | 43.5"/110.49 cm                  | 94                        | 59                   | 66   | 7  |
| 3                      | 109"/276.86 cm                   | 234                       | 146                  | 165  | 19   |
| 5                      | 181"/459.74 cm                   | 391                       | 244                  | 274  | 30   |
| 7                      | 254"/645.16 cm                   | 547                       | 342                  | 384  | 42   |
| 9                      | 326"/828.04 cm                   | 703                       | 439                  | 494  | 55   |
| 10                     | 362.7"/921.26 cm                 | 781                       | 488                  | 549  | 61   |

\* กราฟนี้ใช้สำหรับใช้ในการอ้างอิงเท่านั้น

\* อัตราส่วนออฟเซต: 112.4±5%

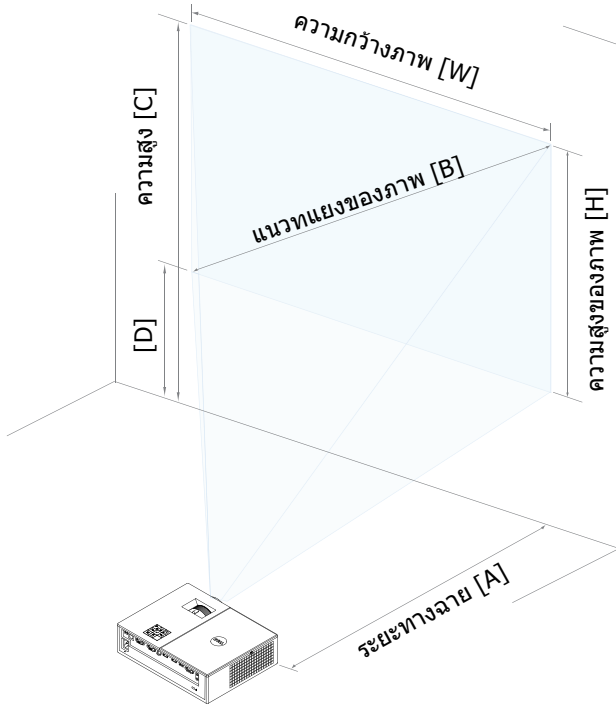

# 3

## การแก้ไขปัญหา

### เคล็ดลับการแก้ไขปัญหา



ถ้าคุณมีปัญหากับโปรเจ็กเตอร์ของคุณ ให้ดูเทคนิคการแก้ไขปัญหาต่อไปนี้ ถ้าปัญหายังคงมีอยู่, ติดต่อ Dell



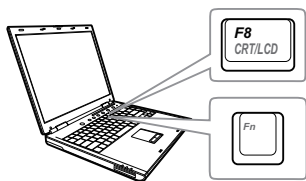

#### ปัญหา

ไม่มีภาพปรากฏบนหน้าจอ



#### ทางแก้ปัญหาที่อาจช่วยได้

- ตรวจสอบให้แน่ใจว่าคุณเลือกแหล่งสัญญาณเข้าที่ถูกต้องบนเมนู INPUT SOURCE (สัญญาณเข้า)
- ตรวจสอบให้แน่ใจว่าพอร์ตกราฟฟิกภายนอกเปิดทำงานอยู่ ถ้าคุณกำลังใช้คอมพิวเตอร์แล็ปท็อป Dell, กด **Fn**   (Fn+F8) สำหรับคอมพิวเตอร์ยี่ห้ออื่น ให้ดูเอกสารของคอมพิวเตอร์ ถ้าภาพไม่แสดงอย่างเหมาะสม โปรดอัปเดตไดรเวอร์วิดีโอของคอมพิวเตอร์ของคุณ สำหรับคอมพิวเตอร์ Dell โปรดดู [www.dell.com/support](http://www.dell.com/support)
- ตรวจสอบให้แน่ใจว่าสายเคเบิลทั้งหมดเชื่อมต่ออย่างแน่นหนา ดู "การปรับภาพที่ฉาย" ในหน้า 12
- ตรวจสอบให้แน่ใจว่าขาต่างๆ ของขั้วต่อไม่งอหรือหัก
- ตรวจสอบให้แน่ใจว่าติดตั้งหลอดอย่างแน่นหนา (ดู "การเปลี่ยนหลอด" ในหน้า 24)
- ใช้ Test Pattern (รูปแบบทดสอบ) Projector Settings (การตั้งค่าโปรเจ็กเตอร์) ของเมนู Advanced Settings (การตั้งค่าขั้นสูง) ตรวจสอบให้แน่ใจว่าสีของรูปแบบทดสอบนั้นถูกต้อง

|   |  |
|---|--|
| <p><b>ปัญหา (ต่อ)</b></p> <p>ภาพแสดงบางส่วน ไหลเลื่อนหรือแสดงไม่ถูกต้อง</p> | <p><b>ทางแก้ปัญหาที่อาจช่วยได้ (ต่อ)</b></p> <ol style="list-style-type: none"> <li>1 กดปุ่ม ปรับอัตโนมัติ บนรีโมทคอนโทรล</li> <li>2 ถ้าคุณกำลังใช้คอมพิวเตอร์แล็ปท็อป Dell ให้ตั้งความละเอียดของคอมพิวเตอร์เป็น WXGA (1280 x 800) หรือ XGA (1024 x 768):             <ol style="list-style-type: none"> <li>a คลิกขวาที่ส่วนที่ไม่ได้ใช้ของเดสก์ทอป Microsoft® Windows®, คลิก <b>คุณสมบัติ</b>, จากนั้นเลือกแท็บ <b>การตั้งค่า</b></li> <li>b ตรวจสอบว่าการตั้งค่าเป็น 1280 x 800 หรือ 1024 x 768 พิกเซลสำหรับพอร์ตจอภาพภายนอก</li> <li>c กด   (Fn+F8)</li> </ol> </li> </ol> <p>ถ้าคุณมีปัญหาในการเปลี่ยนความละเอียดหรือจอภาพของคุณค้าง ให้เริ่มอุปกรณ์ทั้งหมดและโปรเจ็กเตอร์ใหม่</p> <p>ถ้าคุณไม่ได้ใช้คอมพิวเตอร์แล็ปท็อป Dell ให้ดูเอกสารของคอมพิวเตอร์ของคุณ ถ้าภาพไม่แสดงอย่างเหมาะสม โปรดอัปเดตไดรเวอร์วิดีโอของคอมพิวเตอร์ของคุณ สำหรับคอมพิวเตอร์ Dell โปรดดู <a href="http://www.dell.com/support">www.dell.com/support</a></p> |
| <p>หน้าจอไม่แสดงการนำเสนอของคุณ</p>   | <p>ถ้าคุณกำลังใช้คอมพิวเตอร์พกพา, กด   (Fn+F8)</p>   |
| <p>ภาพไม่นิ่ง หรือกะพริบ</p>  | <p>ปรับแท็กรีกิ่งใน OSD <b>Display Settings (การตั้งค่าจอแสดงผล)</b> ของเมนู <b>Advanced Settings (การตั้งค่าขั้นสูง)</b> (ในโหมด PC เท่านั้น)</p>   |
| <p>ภาพมีแถบกะพริบในแนวตั้ง</p>  | <p>ปรับความถี่ใน OSD <b>Display Settings (การตั้งค่าจอแสดงผล)</b> ของเมนู <b>Advanced Settings (การตั้งค่าขั้นสูง)</b> (ในโหมด PC เท่านั้น)</p>  |

| ปัญหา (ต่อ)                    | ทางแก้ปัญหาที่อาจช่วยได้ (ต่อ)   |
|--------------------------------|--|
| สีของภาพไม่ถูกต้อง             | <ul style="list-style-type: none"> <li>• ถ้าจอแสดงผลได้รับสัญญาณเอาต์พุตไม่ถูกต้องจากกราฟฟิการ์ด์ โปรดตั้งค่าชนิดสัญญาณเป็น <b>RGB</b> ใน <b>OSD Image Settings (การตั้งค่าภาพ)</b> ของแท็บ <b>Advanced Settings (การตั้งค่าขั้นสูง)</b></li> <li>• ใช้ <b>Test Pattern (รูปแบบทดสอบ)</b> ใน <b>Projector Settings (การตั้งค่าโปรเจกเตอร์)</b> ของเมนู <b>Advanced Settings (การตั้งค่าขั้นสูง)</b> ตรวจสอบให้แน่ใจว่าสีของรูปแบบทดสอบนั้นถูกต้อง</li> </ul> |
| ภาพไม่ได้โฟกัส                 | <ol style="list-style-type: none"> <li>1 ปรับแหวนโฟกัสที่เลนส์ของโปรเจกเตอร์</li> <li>2 ตรวจสอบให้แน่ใจว่าหน้าจอการฉายอยู่ในระยะทางที่ต้องการจากโปรเจกเตอร์ (3.94 ฟุต [1.2 ม.] ถึง 32.81 ฟุต [10 ม.]).</li> </ol>  |
| ภาพถูกยึดในขณะที่แสดง DVD 16:9 | <p>โปรเจกเตอร์จะตรวจจ็บบรูปแบบสัญญาณอินพุตโดยอัตโนมัติ เครื่องจะรักษาอัตราส่วนภาพของภาพที่ฉายตามรูปแบบสัญญาณอินพุตเป็นการตั้งค่าดั้งเดิม</p> <p>ถ้าภาพยังคงถูกยึดออก ให้ปรับอัตราส่วนภาพในเมนู <b>Display Settings (การตั้งค่าจอแสดงผล)</b> ของเมนู <b>Advanced Settings (การตั้งค่าขั้นสูง)</b> ใน <b>OSD</b></p>   |
| ภาพกลับด้าน                    | <p>เลือก <b>Projector Settings (การตั้งค่าโปรเจกเตอร์)</b> ของ <b>Advanced Settings (การตั้งค่าขั้นสูง)</b> จาก <b>OSD</b> และปรับโหมดโปรเจกเตอร์</p>  |
| หลอดใหม่ หรือส่งเสียงดัง       | <p>เมื่อหลอดถึงอายุการใช้งาน หลอดอาจไหม้และอาจส่งเสียงดัง ถ้าเกิดเหตุการณ์เช่นนี้ขึ้น โปรเจกเตอร์จะไม่สามารถกลับมามีชีวิตได้อีกในการเปลี่ยนหลอด ดู "การเปลี่ยนหลอด" ในหน้า 24</p>  |
| ไฟ หลอด ติดเป็นสีเหลืองตลอด    | <p>ถ้าไฟ หลอด ติดเป็นสีเหลือง ให้เปลี่ยนหลอด</p>   |

| ปัญหา (ต่อ)  | ทางแก้ปัญหาที่อาจช่วยได้ (ต่อ)  |
|--|---|
| ไฟ หลอด กะพริบเป็นสีเหลือง   | <p>ถ้าไฟ หลอด กะพริบเป็นสีเหลือง, การเชื่อมต่อโมดูลหลอดอาจไม่เหมาะสม โปรดตรวจสอบโมดูลหลอด และตรวจดูให้แน่ใจว่าติดตั้งอย่างเหมาะสม</p> <p>ถ้าไฟ หลอด และไฟ เพาเวอร์ กะพริบเป็นสีเหลือง แสดงว่า ระบบหลอดทำงานล้มเหลว และโปรเจ็กเตอร์จะปิดเครื่องโดยอัตโนมัติ</p> <p>ถ้าไฟ หลอด และ อุณหภูมิ กะพริบเป็นสีเหลือง และไฟ เพาเวอร์ ติดเป็นสีน้ำเงิน หมายความว่า ล้อสีทำงานล้มเหลว และโปรเจ็กเตอร์จะปิดเครื่องโดยอัตโนมัติ</p> <p>ในการล้างโหมดการป้องกัน กดปุ่มเพาเวอร์ค้างไว้เป็นเวลา 10 วินาที</p> |
| ไฟ อุณหภูมิ ติดเป็นสีเหลือง  | <p>โปรเจ็กเตอร์ร้อนเกินไป จอแสดงผลจะปิดเครื่องโดยอัตโนมัติ เปิดจอแสดงผลอีกครั้งหลังจากที่โปรเจ็กเตอร์เย็นลง ถ้าปัญหายังคงมีอยู่, ติดต่อ Dell</p>  |
| ไฟ อุณหภูมิ กะพริบเป็นสีเหลือง   | <p>ถ้าพัดลมโปรเจ็กเตอร์ล้มเหลว โปรเจ็กเตอร์จะปิดโดยอัตโนมัติ พยายามล้างโหมดโปรเจ็กเตอร์โดยการกดปุ่มเพาเวอร์ ค้างไว้เป็นเวลา 10 วินาที โปรดรอเป็นเวลาประมาณ 5 นาที และลองเปิดเครื่องอีกครั้ง ถ้าปัญหายังคงมีอยู่, ติดต่อ Dell</p>  |
| รีโมทคอนโทรลทำงานไม่ราบรื่น หรือทำงานได้เพียงภายในระยะที่จำกัดเท่านั้น | <p>แบตเตอรี่อาจเหลือน้อย ถ้าใช่ ให้เปลี่ยนแบตเตอรี่ใหม่ด้วยแบตเตอรี่ AAA 2 ก้อน</p>   |
| สนับสนุนการควบคุมผ่าน LAN  | <ul style="list-style-type: none"> <li>ฟังก์ชันการควบคุมเว็บได้รับการตรวจสอบบน IE9, IE10, และ IE11 เวอร์ชันอื่นๆ อาจมีปัญหาความเข้ากันได้</li> <li>การตั้งค่ามุมมองความเข้ากันได้ควรถูกปิดใช้งาน ไม่เช่นนั้น หน้าควบคุมเว็บอาจมีปัญหาไอคอน หรือการแสดงเนื้อหาที่ผิดปกติ</li> </ul>  |

## สัญญาณแนะนำ

| สถานะโปรเจ็กเตอร์               | คำอธิบาย  | ปุ่มควบคุม  | ไฟแสดงสถานะ       |               |        |        |
|---------------------------------|---|-------------|-------------------|---------------|--------|--------|
|                                 |   | เพาเวอร์    | อุณหภูมิ (เหลือง) | หลอด (เหลือง) |        |        |
| โหมดสแตนด์บาย                   | โปรเจ็กเตอร์อยู่ในโหมดสแตนด์บาย พร้อมที่จะเปิดเครื่อง   | สีขาวกะพริบ | ดับ               | ดับ           |        |        |
| โหมดอุ่นเครื่อง                 | โปรเจ็กเตอร์ใช้เวลาเล็กน้อยในการอุ่นเครื่อง และเปิดเครื่องขึ้นมา  | สีขาว       | ดับ               | ดับ           |        |        |
| หลอดติด                         | โปรเจ็กเตอร์อยู่ในโหมดปกติ พร้อมทั้งจะแสดงภาพ  หมายถึง: ไม่สามารถเข้าถึงเมนู OSD ได้   | สีขาว       | ดับ               | ดับ           |        |        |
| โหมดท่าความเย็น                 | โปรเจ็กเตอร์กำลังทำให้เครื่องเย็นลงเพื่อปิดเครื่อง  | สีขาว       | ดับ               | ดับ           |        |        |
| โปรเจ็กเตอร์ร้อนเกินไป          | โปรเจ็กเตอร์จะ ปิดเครื่องโดยอัตโนมัติหากช่องระบายอากาศอาจถูกบล็อกหรืออุณหภูมิแวดล้อมอาจมากกว่า 40°C ตรวจสอบให้แน่ใจว่าช่องระบายอากาศไม่ถูกปิดกั้น และอุณหภูมิสิ่งแวดล้อมอยู่ภายในช่วงที่ทำงานได้ ถ้าปัญหายังคงมีอยู่, ติดต่อ Dell | ดับ         | เหลือง            | ดับ           |        |        |
| พัดลมเสีย                       | พัดลมตัวใดตัวหนึ่งทำงานล้มเหลว โปรเจ็กเตอร์จะปิดเครื่องโดยอัตโนมัติ ถ้าปัญหายังคงมีอยู่, ติดต่อ Dell  | ดับ         | เหลือง            | กะพริบ        |        |        |
| หลอดเสีย                        | หลอดทำงานล้มเหลว โปรเจ็กเตอร์จะปิดเครื่องโดยอัตโนมัติ ถอดปลั๊กสายเพาเวอร์ หลังจาก 3 นาที จากนั้นจึงเปิดจอลงแสดงผลอีกครั้ง ถ้าปัญหานี้ยังคงมีอยู่ให้ติดต่อ Dell  | เหลือง      | กะพริบ            | ดับ           | เหลือง | กะพริบ |
| ลॉสเสียบ                        | ลॉสไม่สามารถเริ่มได้ โปรเจ็กเตอร์ทำงานล้มเหลว และโปรเจ็กเตอร์จะปิดเครื่องโดยอัตโนมัติ ถอดปลั๊กสายเพาเวอร์ หลังจาก 3 นาที แล้วจึงเปิดโปรเจ็กเตอร์อีกครั้ง ถ้าปัญหานี้ยังคงมีอยู่ ให้ติดต่อ Dell                                    | สีขาว       | เหลือง            | กะพริบ        | เหลือง | กะพริบ |
| หลอดทำงานล้มเหลว                | หลอดเสีย เปลี่ยนหลอด  | ดับ         | ดับ               | เหลือง        |        |        |
| ผิดพลาด - แหล่งจ่ายไฟ DC (+12V) | เพาเวอร์ซัพพลายถูกขัดจังหวะ โปรเจ็กเตอร์จะปิดเครื่องโดยอัตโนมัติ ถอดปลั๊กสายเพาเวอร์ หลังจาก 3 นาที แล้วจึงเปิดโปรเจ็กเตอร์อีกครั้ง ถ้าปัญหานี้ยังคงมีอยู่ ให้ติดต่อ Dell   | เหลือง      | กะพริบ            | เหลือง        | เหลือง |        |
| การเชื่อมต่อโมดูลหลอดล้มเหลว    | การเชื่อมต่อโมดูลหลอดอาจไม่แน่น ตรวจสอบโมดูลหลอด และตรวจสอบให้แน่ใจว่าติดตั้งอย่างเหมาะสม ถ้าปัญหายังคงมีอยู่, ติดต่อ Dell  | ดับ         | ดับ               | เหลือง        | กะพริบ |        |

# 4

## การบำรุงรักษา

### การเปลี่ยนหลอด

△ ข้อควรระวัง: ก่อนที่คุณจะเริ่มกระบวนการใดๆ ในส่วนนี้ ให้ปฏิบัติตามขั้นตอนเพื่อความปลอดภัย ตามที่อธิบายไว้ใน หน้า 7

เปลี่ยนหลอดไฟใหม่เมื่อมีข้อความ "**Lamp is approaching the end of its useful life in the operation. Replacement suggested!**

**www.dell.com/lamps** (หลอดไฟใกล้หมดอายุการใช้งาน แนะนำให้ทำการเปลี่ยน! **www.dell.com/lamps**)" ปรากฏบนหน้าจอ ถ้าปัญหานี้ยังคงมีอยู่หลังจากที่เปลี่ยนหลอด, ติดต่อ Dell

- △ ข้อควรระวัง: ใช้หลอดของแท้ เพื่อให้มั่นใจถึงสภาพการทำงานที่ปลอดภัยและดีที่สุดของโปรเจ็กเตอร์ของคุณ
- △ ข้อควรระวัง: ในขณะที่ใช้ หลอดภาพจะร้อนมาก อย่าพยายามเปลี่ยนหลอดจนกระทั่งปล่อยให้โปรเจ็กเตอร์เย็นลงเป็นเวลาอย่างน้อย 30 นาที
- △ ข้อควรระวัง: อย่าสัมผัสที่หลอด หรือส่วนที่เป็นแก้วของหลอด ไม่ว่าเวลาใดๆ หลอดภาพโปรเจ็กเตอร์มีความเปราะบาง และอาจแตกละเอียดได้ หากสัมผัส ชื่นแก้วที่แตกละเอียดมีความคม และสามารถทำให้เกิดการบาดเจ็บได้
- △ ข้อควรระวัง: ถ้าหลอดแตกละเอียด ให้นำชิ้นแก้วที่แตกออกจากโปรเจ็กเตอร์ทั้งหมด และทิ้งหรือนำไปรีไซเคิลตามกฎหมายท้องถิ่นในประเทศ หรือของรัฐ สำหรับข้อมูลเพิ่มเติม ดู [www.dell.com/hg](http://www.dell.com/hg)

- 1 ปิดโปรเจ็กเตอร์ และถอดปลั๊กสายไฟออก
- 2 ปล่อยให้โปรเจ็กเตอร์เย็นลงเป็นเวลาอย่างน้อย 30 นาที
- 3 ไขสกรูที่ยึดฝาปิดหลอดออก จากนั้นแกะฝาออก
- 4 ไขสกรูที่ยึดหลอดออก
- 5 ดึงหลอดขึ้นโดยจับที่จับโลหะ

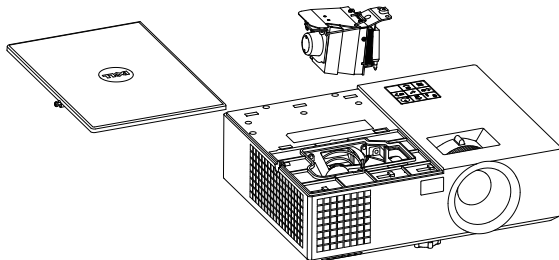





หมายเหตุ: Dell อาจระบุให้คุณส่งคืนหลอดที่เปลี่ยนภายใต้การรับประกันไปยัง Dell ไม่เช่นนั้น ให้ติดต่อหน่วยงานทิ้งของเสียในท้องถิ่นของคุณ สำหรับที่อยู่ของไซต์สำหรับทิ้งของเสียที่ใกล้ที่สุด

6 เปลี่ยนหลอดด้วยหลอดใหม่

7 ไขสกรูที่ยึดหลอดให้แน่น

8 ใส่ฝาปิดหลอดกลับคืน และไขสกรูให้แน่น

9 รีเซ็ตเวลาการใช้หลอดไฟโดยการเลือก "Yes" (ใช่) สำหรับ **Lamp Reset (รีเซ็ตหลอด)** ใน **OSD Power Settings (การตั้งค่าพลังงาน)** ของเมนู **Advanced Settings (การตั้งค่าขั้นสูง)** เมื่อเปลี่ยนโมดูลหลอดใหม่เรียบร้อยแล้ว โพรเจกเตอร์จะตรวจพบ และรีเซ็ตชั่วโมงหลอดโดยอัตโนมัติ



**ข้อควรระวัง:** การทิ้งหลอดภาพ (สำหรับสหรัฐอเมริกาเท่านั้น)

 หลอดไฟภายในผลิตภัณฑ์ ประกอบด้วยปรอท และต้องนำไปรีไซเคิลหรือทิ้งตามวิธีที่กำหนดโดยกฎหมายในท้องถิ่น รัฐ หรือประเทศของคุณ สำหรับข้อมูลเพิ่มเติม ให้ไปยัง [WWW.DELL.COM/HG](http://WWW.DELL.COM/HG) หรือติดต่อพันธมิตรอุตสาหกรรมอิเล็กทรอนิกส์ที่ [WWW.EIAE.ORG](http://WWW.EIAE.ORG) สำหรับข้อมูลการทิ้งหลอดโดยเฉพาะ ให้ตรวจสอบที่ [WWW.LAMPRECYCLE.ORG](http://WWW.LAMPRECYCLE.ORG)

## การใส่แบตเตอรี่รีโมทคอนโทรล



หมายเหตุ: นำแบตเตอรี่ออกจากรีโมทคอนโทรลเมื่อไม่ได้ใช้

1 กดทับ เพื่อยกฝาปิดช่องใส่แบตเตอรี่

1

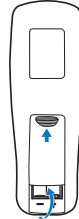

2 ตรวจสอบสัญลักษณ์ระบุขั้ว (+/-) บนแบตเตอรี่

2

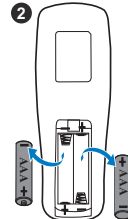

3 ใส่แบตเตอรี่ โดยใส่ขั้วให้ถูกต้องตามสัญลักษณ์ในช่องใส่แบตเตอรี่

3

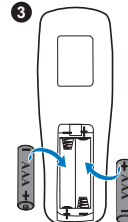

4 ใส่ฝาปิดแบตเตอรี่กลับคืน

4

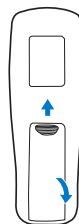

หมายเหตุ: หลีกเลี่ยงการใช้แบตเตอรี่ที่มีชนิดแตกต่างกันผสมกัน หรือใช้แบตเตอรี่ใหม่และเก่าด้วยกัน

# 5

## ข้อมูลจำเพาะ

|                    |   |
|--------------------|---|
| ค่าแสง             | 1550: 0.55" XGA S450 DMD, DarkChip3™<br>1650: 0.65" WXGA S450 DMD, DarkChip3™   |
| ความสว่าง          | 1550: 3800 ANSI ลูเมนส์ (สูงสุด)<br>1650: 4000 ANSI ลูเมนส์ (สูงสุด)  |
| อัตราคอนทราสต์     | ทั่วไป 2200:1 (เปิดสมบรูณ์/ปิดสมบรูณ์)  |
| ความสม่ำเสมอ       | 1550: ทั่วไป 85% (มาตรฐานญี่ปุ่น - JBMA)<br>1650: ทั่วไป 80% (มาตรฐานญี่ปุ่น - JBMA)  |
| จำนวนพิกเซล        | 1550: 1024 x 768 (XGA)<br>1650: 1280 x 800 (WXGA)   |
| อัตราส่วนภาพ       | 1550: 4:3<br>1650: 16:9   |
| สีที่สามารถแสดงได้ | 1.07 พันล้านสี  |
| ความเร็วล้อสี      | 2 X<br>1 X สำหรับการแสดงผล 3D   |
| เลนส์สำหรับฉาย     | F-สตอป: F/ 2.4~2.66<br>ความยาวโฟกัส, f=18.2~21.8 มม.<br>เลนส์ซูมแมนนวล 1.2X<br>1550: อัตราขยาย =1.6~1.92 วัตต์และเทเล<br>1650: อัตราขยาย =1.28~1.536 วัตต์และเทเล<br>1550: อัตราส่วนออฟเซต: 115 ± 5%<br>1650: อัตราส่วนออฟเซต: 112.4 ± 5% |
| ขนาดหน้าจอการฉาย   | 1550: 30.7 ~ 307.5 นิ้ว (ทแยงมุม)<br>1650: 36.2 ~ 362.7 นิ้ว (ทแยงมุม)  |
| ระยะทางการฉาย      | 3.94 ~ 32.81 ฟุต (1.2 ~ 10 ม.)  |

ความเข้ากันได้ทางวิดีโอ

คอมโพสิตวิดีโอ:

NTSC: M (3.58 MHz), 4.43 MHz

PAL: B, D, G, H, I, M, N, 4.43 MHz

SECAM: B, D, G, K, K1, L, 4.25/4.4 MHz

อินพุตคอมโพเนนต์วิดีโอผ่าน VGA : 1080i (50/60 Hz),  
720p (50/60 Hz), 576i/p, 480i/p

อินพุต HDMI: 1080p, 720p, 576i/p, 480i/p

สากล AC 100-240 V 50-60 Hz พร้อมอินพุต PFC

โหมดปกติ: 315 W  $\pm$  10% @ 110 Vac

โหมดฮีโค: 250 W  $\pm$  10% @ 110 Vac

โหมดสแตนด์บาย: < 0.5 W

สแตนด์บายในเครือข่าย: < 3 W



**หมายเหตุ:** ตามค่าเริ่มต้น โปรเจ็กเตอร์ถูก  
ตั้งค่าให้เข้าสู่โหมดการประหยัดพลังงานหลัง  
จากที่ไม่มีกิจกรรมเป็นเวลา 20 นาที

เพาเวอร์ซัพพลาย  
การสิ้นเปลืองพลังงาน

เสียง  
ระดับเสียงรบกวน

1 ลำโพง x 10 วัตต์ RMS

โหมดปกติ: 37 dB(A)

โหมดฮีโค: 32 dB(A)

< 7.71 ปอนด์ (3.5 กก.)

น้ำหนักโปรเจ็กเตอร์  
ขนาด (ก x ส x ล)

12.6 x 3.74 x 9.84 นิ้ว (320 x 95 x 250 มม.)

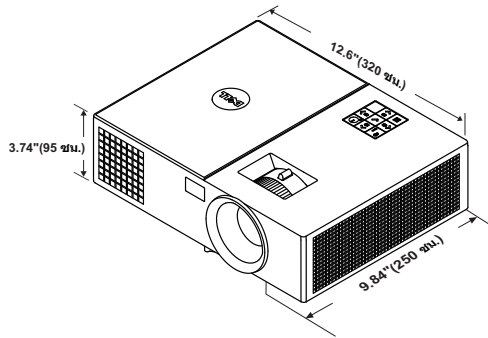

สภาพแวดล้อม

อุณหภูมิขณะทำงาน: 5 °C ถึง 40 °C  
(41 °F ถึง 104 °F)

ความชื้น: 80% สูงที่สุด

อุณหภูมิขณะเก็บรักษา: 0 °C ถึง 60 °C  
(32 °F ถึง 140 °F)

ความชื้น: 90% สูงที่สุด

อุณหภูมิขณะขนส่ง: -20 °C ถึง 60 °C  
(-4 °F ถึง 140 °F)

ความชื้น: 90% สูงที่สุด

ขั้วต่อ I/O

เพาเวอร์: ช็อกเก็ตเพาเวอร์ AC หนึ่งช่อง (3 ขา -  
ทางเข้า C14)

อินพุต VGA: ขั้วต่อ D-sub 15 พิน หนึ่งช่อง (น้ำเงิน),  
VGA- สำหรับสัญญาณขาเข้าอนาล็อก RGB/คอมโพ  
เนนต

เอาต์พุต VGA: ขั้วต่อ D-sub 15 พิน หนึ่งช่อง (สีดำ)  
สำหรับ VGA เข้า ลูปทรู

อินพุตคอมโพสิตวิดีโอ: แจ็ค RCA สีเหลืองหนึ่งช่อง  
สำหรับสัญญาณ CVBS

อินพุต HDMI: ขั้วต่อ HDMI สองตัว สำหรับสนับสนุน  
HDMI 1.4a คุณสมบัตินี้ตรงตามมาตรฐาน HDCP

อินพุตเสียงอนาล็อก: แจ็คสเตอริโอมินิโฟน 3.5 มม.  
หนึ่งช่อง (สีน้ำเงิน)

เอาต์พุตเสียงที่เปลี่ยนแปลงได้: แจ็คสเตอริโอมินิโฟน  
3.5 มม. หนึ่งช่อง (สีเขียว)

พอร์ต USB (ชนิด B): USB สลอฟ หนึ่งช่องสำหรับ  
การอัปเดตเฟิร์มแวร์

เอาต์พุต 5V/1.8A: ช่องต่อ USB ประเภท A 5V DC /  
1.8 A ออก ช่อง สำหรับรองรับด็อกเกิล

พอร์ต RS232: ขั้วต่อ 9-pin D-sub หนึ่งช่องสำหรับ  
การสื่อสาร RS232

พอร์ต RJ-45: ขั้วต่อ RJ-45 ตัวหนึ่งติดตั้งภายใน  
เครื่องสำหรับควบคุมเครือข่าย

หลอด

หลอดไฟ PHILIPS 260 วัตต์ ที่ผู้ใช้เปลี่ยนเองได้

อายุการใช้งานของหลอดไฟ

โหนดปกติ: ไม่เกิน 3000 ชั่วโมง

โหนดฮาร์ด: ไม่เกิน 5000 ชั่วโมง



**หมายเหตุ:** อายุหลอดสำหรับโปรเจ็กเตอร์ใดๆ เป็นการวัดการลดลงของความสว่างเท่านั้น และไม่ได้เป็นข้อมูลจำเพาะสำหรับเวลาที่หลอดจะเสีย และไม่สามารถส่องสว่างได้ อายุหลอดถูกกำหนดเป็นเวลาที่ใช้สำหรับหลอดมากกว่า 50 เปอร์เซ็นต์ของจำนวนหลอดตัวอย่าง เพื่อให้มีความสว่างลดลงโดยประมาณ 50 เปอร์เซ็นต์ของค่าลูเมนส์ที่แสดงไว้สำหรับหลอดที่ระบุ อายุหลอดที่แสดงไว้ไม่ได้เป็นการรับประกันใดๆ ช่วงอายุการทำงานที่แท้จริงของหลอดโปรเจ็กเตอร์จะแตกต่างกันไปตามสภาพการทำงาน และรูปแบบการใช้งาน การใช้โปรเจ็กเตอร์ในเงื่อนไขที่สมบุกสมบัน เช่น สภาพแวดล้อมที่มีฝุ่นมาก, ภายใต้อุณหภูมิสูง, การใช้หลายชั่วโมงต่อวัน และการปิดเครื่องโดยทันทีทันใด มักเป็นผลให้ช่วงอายุการทำงานของหลอดสั้นลง หรืออาจทำให้หลอดทำงานล้มเหลวได้

# 6

## ข้อมูลเพิ่มเติม

---

สำหรับข้อมูลเพิ่มเติมเกี่ยวกับวิธีการใช้โปรเจกเตอร์ของคุณ โปรดดู **คู่มือผู้ใช้โปรเจกเตอร์ Dell** ได้ที่ [www.dell.com/support/manuals](http://www.dell.com/support/manuals)

# 7

## การติดต่อ Dell

---

สำหรับลูกค้าในประเทศสหรัฐอเมริกา, โทร 800-WWW-DELL (800-999-3355)



**หมายเหตุ:** ถ้าคุณไม่มีการเชื่อมต่ออินเทอร์เน็ตที่ใช้ได้ คุณสามารถค้นหาข้อมูลผู้ติดต่อได้จากใบสั่งซื้อผลิตภัณฑ์, สลิปที่มาพร้อมผลิตภัณฑ์, ใบส่งของ หรือแคตตาล็อกผลิตภัณฑ์ของ Dell

Dell มีการสนับสนุนออนไลน์ และบริการทางโทรศัพท์ และตัวเลือกในการให้บริการหลายช่องทาง การให้บริการขึ้นอยู่กับประเทศและผลิตภัณฑ์ และบริการบางอย่างอาจไม่มีให้ในพื้นที่ของคุณ ในการติดต่อฝ่ายขาย ฝ่ายสนับสนุนด้านเทคนิค หรือฝ่ายบริการลูกค้าของ Dell:

- 1 ไปที่เว็บไซต์ [www.dell.com/contactDell](http://www.dell.com/contactDell)
- 2 เลือกภูมิภาคของคุณบนแผนที่อินเตอร์แอคทีฟ
- 3 เลือกส่วน สำหรับสถานที่ติดต่อ
- 4 เลือกบริการหรือสิ่งการสนับสนุนที่เหมาะสม ตามความต้องการของคุณ



# ดัชนี

## D

### Dell

การติดต่อ 31, 32

## ก

### การปรับซุมและโฟกัสของโปรเจ็กเตอร์

แท็บซุม 13

แหวนโฟกัส 13

### การปรับภาพที่ฉาย

การปรับความสูงโปรเจ็กเตอร์ 12

ลดระดับโปรเจ็กเตอร์ให้ต่ำลง

ขยายได้เครื่อง 12

ล้อปรับความเอียงด้านหน้า  
12

### การปรับโฟกัสของโปรเจ็กเตอร์

13

### การเปลี่ยนหลอด 24

## ข

### ข้อมูลจำเพาะ

การสิ้นเปลืองพลังงาน 28

ขนาด 28

ขนาดหน้าจอกฉาย 27

ข้อต่อ I/O 29

ความสม่ำเสมอ 27

ความสว่าง 27

ความเข้ากันได้ทางวิดีโอ 28

ความเร็วล้อสี 27

ค่าแสง 27

จำนวนพิกเซล 27

น้ำหนักโปรเจ็กเตอร์ 28

ระดับเสียงรบกวน 28

ระยะทางการฉาย 27

สภาพแวดล้อม 29

สีที่สามารถแสดงได้ 27

อัตราคอนทราสต์ 27

อัตราส่วนภาพ 27

เพาเวอร์ซัพพลาย 28

เลนส์สำหรับฉาย 27

เสียง 28

## ด

### ตัวเครื่องหลัก 5

ตัวบอกสถานะ 5

ตัวรับสัญญาณ IR 5

ปุ่มเพาเวอร์ 5

ฝาปิดหลอด 5

รูยึดสำหรับยึดเพดาน 5

ล้อปรับความเอียง 5

ลำโพง 10 วัตต์ 5

เลนส์ 5

แท็บซุม 5

แหวนโฟกัส 5

### ติดต่อเดลล์ 4, 24

## ฝ

### ฝ่ายสนับสนุน

การติดต่อ Dell 31, 32

## พ

### พอร์ตการเชื่อมต่อต่างๆ

- ขั้วต่อ + 5V/1A DC ออก 6
- ขั้วต่อ HDMI-1 6
- ขั้วต่อ HDMI-2 6
- ขั้วต่อ RJ-45 6
- ขั้วต่อ RS232 6
- ขั้วต่อคอมพิวเตอร์วิดีโอ 6
- ขั้วต่อมินิ USB (มินิ ชนิด B)  
สำหรับการอัปเดตเฟิร์มแวร์ 6
- ขั้วต่อสายเพาเวอร์ 6
- ขั้วต่ออินพุต VGA 6
- ขั้วต่ออินพุตเสียง 6
- ขั้วต่อเอาต์พุต VGA  
(มอนิเตอร์รูป-ทรวง) 6
- ขั้วต่อเอาต์พุตเสียง 6
- สล็อตสายเคเบิลเพื่อความปลอดภัย 6

## ร

รีโมทคอนโทรล 8

## ห

หมายเลขโทรศัพท์ 32